

Withings

Smart Baby Monitor

Manual



Made for
 iPod  iPhone  iPad

Inside the box

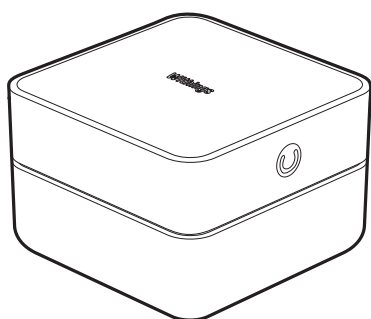

Smart Baby Monitor

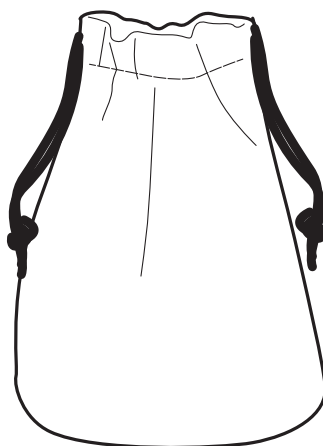

Pose

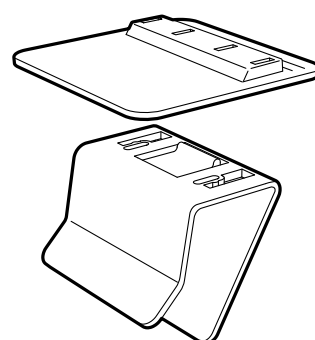

Holder til sengen



Li-ion batteri

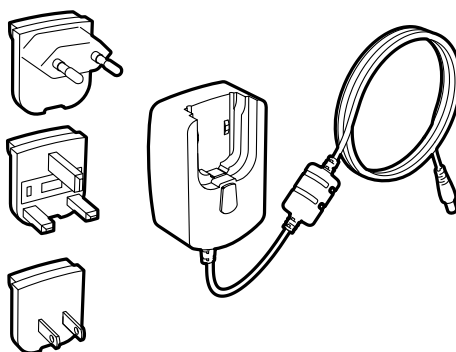

Strømadaptor
+ 3 landespecifikke adaptorer

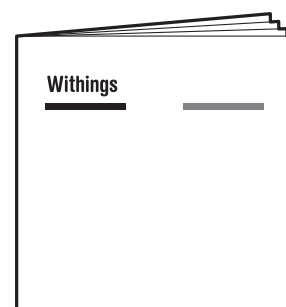

Manual

Tak fordi du har valgt Smart Baby Monitor

Overvåg dit barn. Snak med/til dit barn via din iPhone, iPad eller iPod touch og gør det fra hvor som helst.

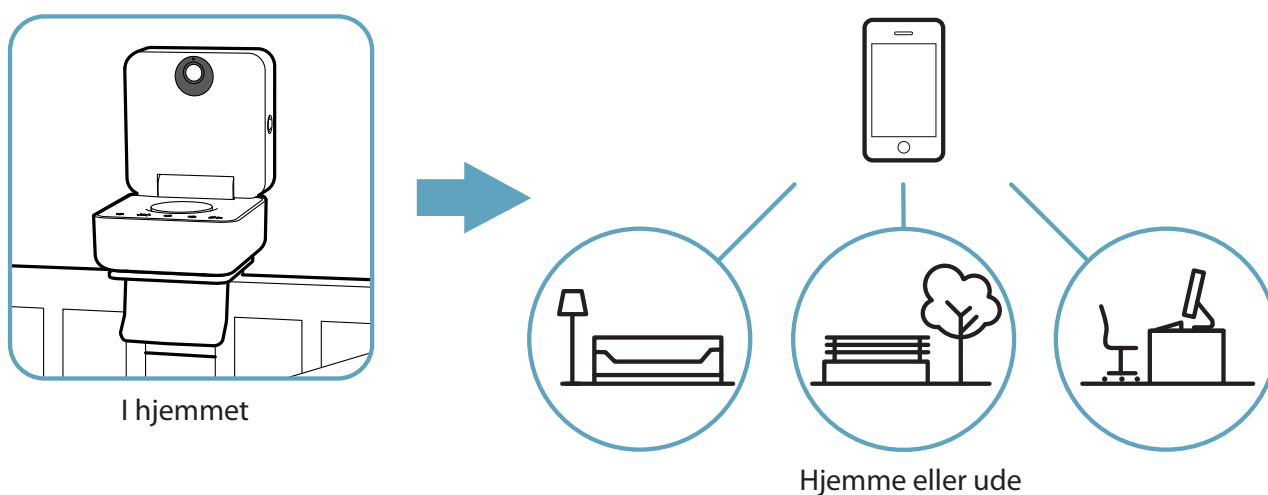

Inden brug har du brug for følgende:

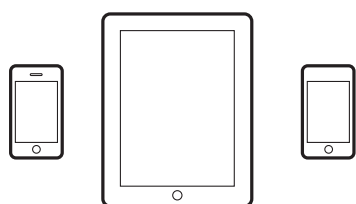

iPhone, iPad el. iPod touch

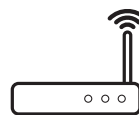

Internet adgang, via Wifi eller et LAN kabel.

① Installering af batteri

1. Skub til batteridækslet og løft det af.

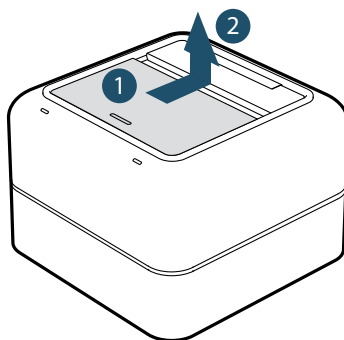

2. Indsæt batteriet.

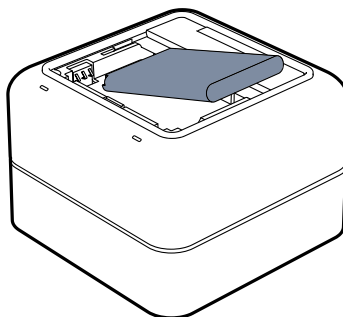

3. Luk batteridækslet.

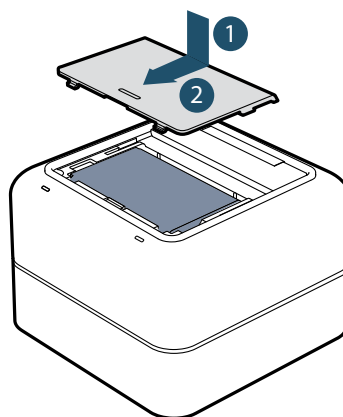

② Tilslutning af Baby Monitor

1. Indsæt det lokaliserede stik i strømadapteren.

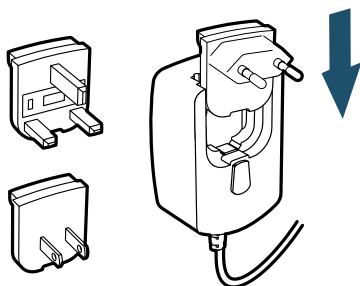

2. Indsæt strømadapteren i Baby Monitoren og sæt strøm til.

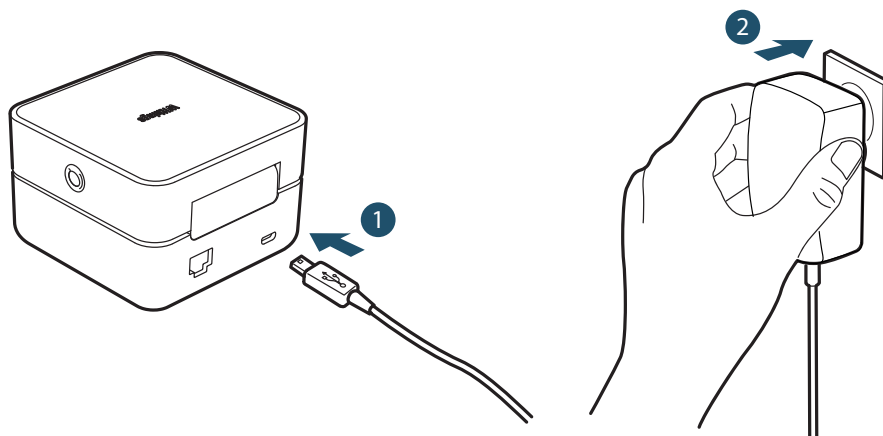

3. Natlyset tændes med blå farve, hvilket indikerer at monitoren starter op.

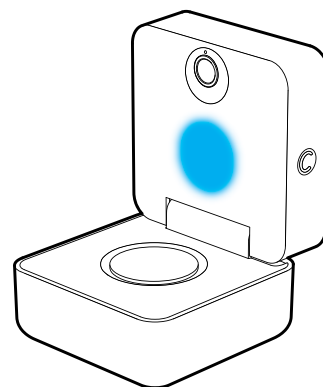

3 Forbindelse af Baby Monitor til iPhone, iPad or iPod touch

Inden du starter skal du tjekke at lyste bagpå Baby Monitor blinker, hvilket indikerer at opstarten er færdig og monitoren afventer forbindelse.

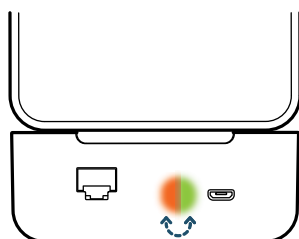

1. Gå til «Indstillinger» på din iPhone, iPad el. iPod touch.



2. Vælg «Generelt» og derefter «Bluetooth».

3. Aktiver Bluetooth ved at slide knappen til højre.



4. Vælg Smart Baby Monitor fra listen; navnet starter med «SBM-...»



4 Installering af WithBaby app'en

1. Accepter den automatiske installering af appen ved at trykke på «Yes».



2. Vent på at installationen afsluttes.



3. Start WithBaby app'en og følg instruktionerne på skærmen.



Opsætning af holder til sengen (valgfrit)

1. Sæt de to dele sammen.

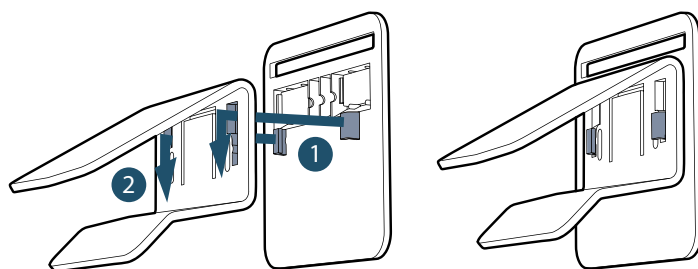

2. Sæt Smart Baby Monitor til holderen.

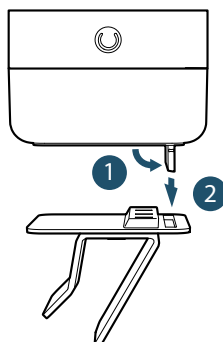

3. Placer monitoren på siden af babysengen.

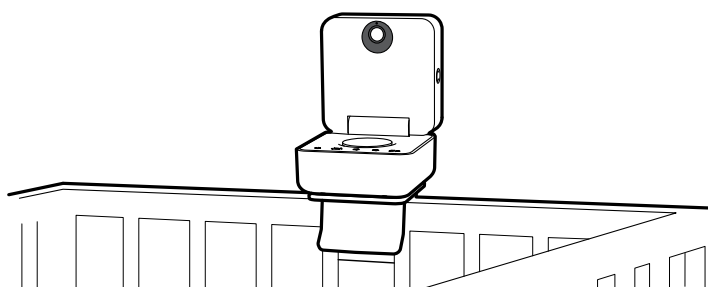

Smart Baby Monitor

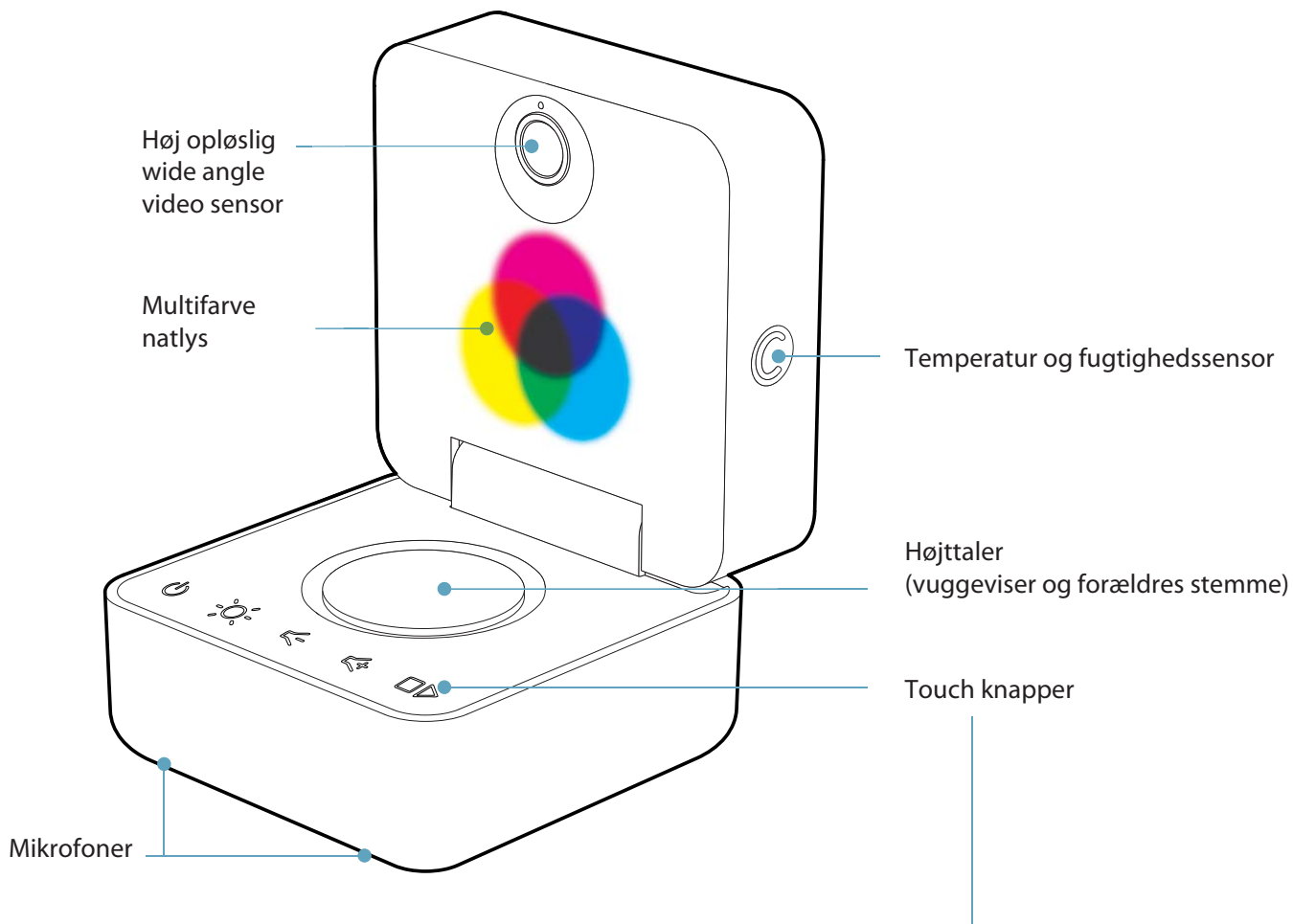

Start / Stop
Smart Baby Monitor



Start natlys



Reducer
vuggeviser volumen



Skrue op
vuggeviser volumen



Start / Stop vuggeviser

Smart Baby Monitor: bagside

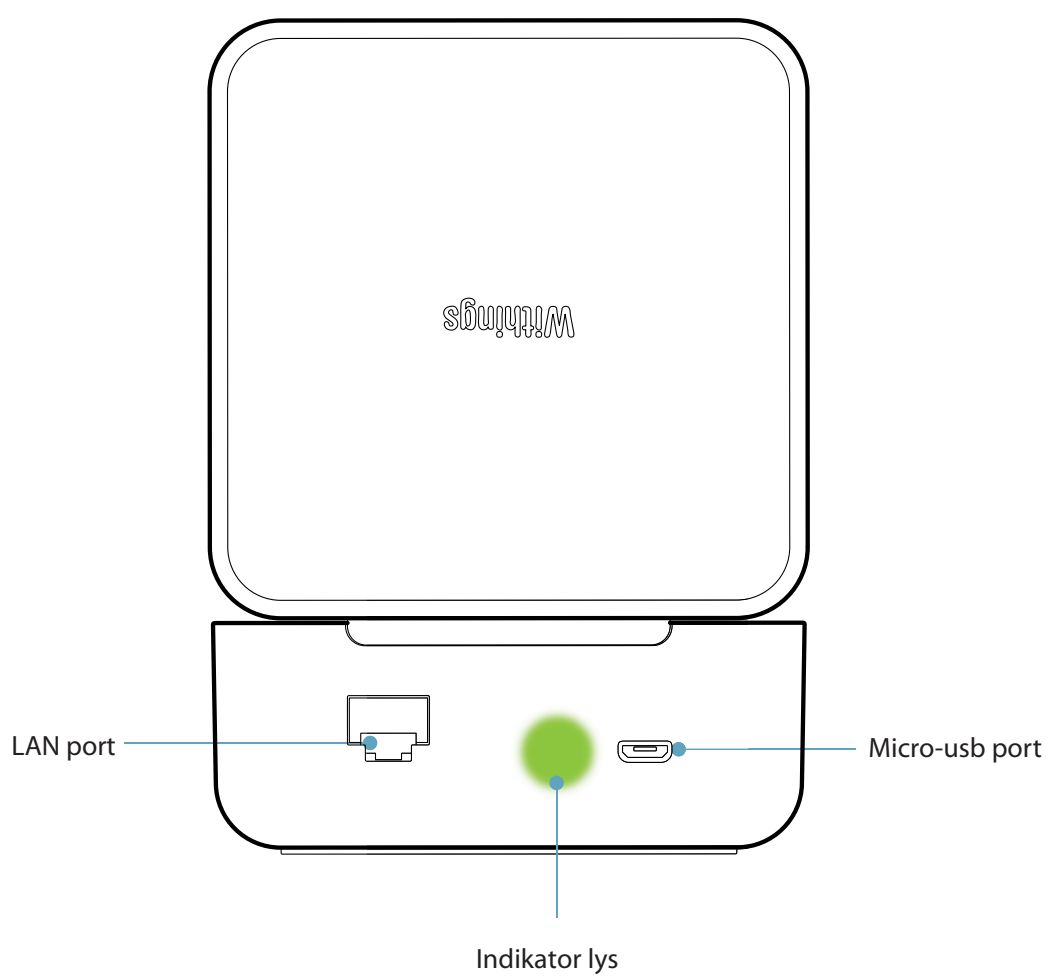

Farvekoder for indikatorlys

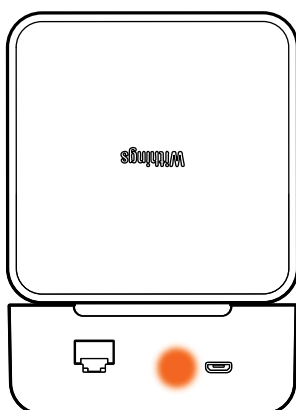

Konstant Orange:
opstart igang

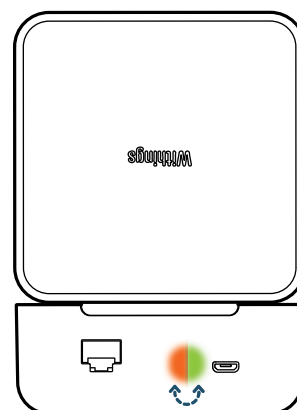

Orange\Grøn langsomt blink:
intet netværk

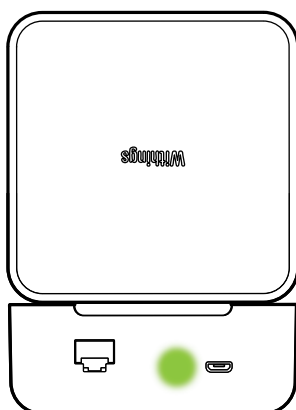

Konstant Grøn :
forbindelse oprettet

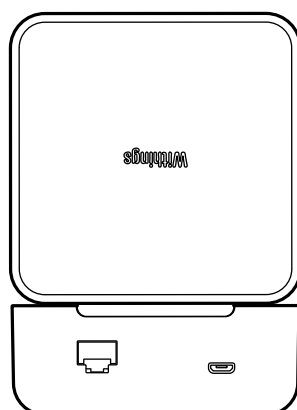

Slukket lys :
ingen kan forbinde

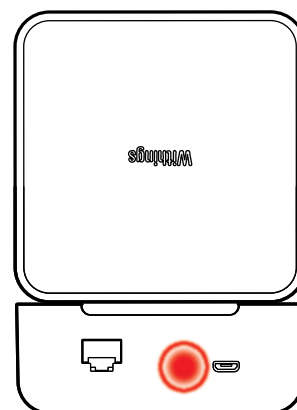

Hurtigt blinkede Rød:
lavt batteriniveau

Tips

Forbindelse via WiFi

Når du er hjemme anbefales det at forbinde via WiFi, så du får bedre video kvalitet

Vælg selv advarsler og advarslestype.

Hver forældre kan vælge hvilke advarsler de har lyst til at modtage (larm, bevægelse, temperatur og fugtighed.) via WithBaby app'en.

Lukning af Smart Baby Monitor

Når du lukker loget på Smart Baby Monitor, er det kun videoen der slukkes. Du kan stadig modtage advarsler og lytte til din baby.

Automatisk skift til Bluetooth

Når du bevæger dig uden for hjemmet vil monitoren automatisk skifte til Bluetooth forbindelse, istedet for WiFi.

Yderligere tips findes på <http://baby.withings.com>
(Engelsk sprog)

Fejlfinding

Smart Baby Monitor starter ikke.

Tjek at strøm er sat til monitoren og væggen.

Smart Baby Monitor er tændt, Bluetooth er aktiveret, men jeg kan ikke se den i listen. Af hensyn til sikkerheden er det kun muligt at forbinde til monitoren de første 10 minutter efter den er tændt. Det eneste du behøver at gøre er at genstarte monitoren. Hvis problemet fortsætter, skal du sørge for at være indenfor 15 meter afstand inden du forsøger at forbinde igen.

Jeg er forbundet via Bluetooth, men iPhone app'en installerer ikke automatisk.

Installer app'en manuelt ved at:

- Gå til App Store ved at klikke på følgende ikon:



- Søg efter: WithBaby.

- Installer WithBaby app'en, start den og følg instruktionerne på skærmen.

Har du problemer?

Vi er her til at hjælpe. Find os på <http://support.withings.com>

Sikkerheds instruktioner

Dette produkt kan ikke erstatte voksen supervision.

Du skal sikre dig at babyen har det godt ved at tjekke ofte.

Temperatur og fugtighedssensoren måler kun temperaturen hvor babyen er.

Monitoren kan ikke bruges til at justere temperatur eller fugtighed i rummet.

Placer monitoren mindst 50 cm fra babyen.

Dette produkt er ikke et legetøj. Børn må ikke lege med det.

Brug kun strømadapteren som medfølger produktet.

Opbevar produktet i et rent, tørt rum ved temperatur mellem 0 og 50 grader celcius.

Brug af produktet skal foregå i temperaturer mellem 10 og 35 grader celcius.

Brug aldrig produktet i længerevarende tidsrum i direkte sollys.

Withings

User manual v0.4 - October 6, 2011
© 2011 Withings. All rights reserved.
iPad, iPhone and iPod touch are trademarks of Apple inc.

P/N: WBP01

